

# TX-28/25/21MD3F Operating Instruction

---



# Panasonic



**TX-28MD3F**

**TX-25MD3F**

**TX-21MD3F**

**Quintrix**



**TOP  
TEXT**

Por favor, lea este libro de instrucciones completamente antes de poner este aparato en marcha, y guárdelo para su referencia en el futuro.

Estimado cliente de Panasonic:

Bienvenido a la familia de clientes de Panasonic. Esperamos que disfrute muchos años de su nuevo televisor en color. Este es un televisor muy sofisticado; la mejor manera de comprender las características del mismo es leer bien este manual antes de hacer funcionar el aparato.



Esta televisión resulta muy económica por su escaso consumo eléctrico; en modo STANDBY (espera), el consumo eléctrico no supera siquiera 1 vatio.

## Indice

• Advertencias y precauciones .....	2	Edición de programas .....	11
• Información general .....	2	• Funcionamiento de los mandos .....	12
• Características y accesorios .....	3	• Funcionamiento de las prestaciones .....	15
• Colocación y cambio de pilas .....	3	• Funcionamiento del magnetoscopio .....	17
• Conexión de la antena .....	3	• Funcionamiento del teletexto .....	18
• Ubicación de los mandos y terminales de conexión ...	4	• <b>Conexiones de audio / vídeo (AV)</b> .....	20
• Distribución de las presentaciones en pantalla .....	6	Por medio de los terminales AV1/AV2	
• Encendido y apagado .....	7	de 21 clavijas (SCART) .....	20
• <b>Procedimiento de sintonización</b> .....	7	Por medio de los terminales AV3 Vídeo	
Preselección del autosintonizador .....	7	y Audio (RCA) de la parte delantera .....	20
Acceso al menú de sintonización .....	8	Por medio de los terminales de salida	
Sintonización manual .....	8	posteriores AV2 RCA .....	21
Selección del sistema de colores .....	10	Conexión de los auriculares estereofónicos .....	21
Selección del Standard de Audio (Sistema de TV) .	10	• Localización de averías .....	22
Nombramiento de canales .....	11	• Especificaciones .....	22

## Advertencias y precauciones

- Este televisor está concebido para funcionar con corriente alterna de 220 - 240V, 50Hz.
- A fin de evitar daños que podrían ocasionar sacudidas eléctricas o un incendio, no exponga este televisor a la lluvia o excesiva humedad.
- **ADVERTENCIA: ¡ALTO VOLTAJE!**  
No retire la cubierta posterior, ya que debajo de la misma hay piezas por las que pasa corriente eléctrica, ninguna de las cuales puede reparar el usuario.
- Evite exponer este televisor directamente al sol y a otras fuentes de calor.
- Cuando no vaya a utilizar el televisor durante un periodo de tiempo prolongado, desenchufe el cable del mismo de la toma de corriente.
- **CUIDADO DEL MUEBLE Y DE LA PANTALLA**  
Desenchufe el cable de la toma de corriente. Tanto el mueble como la pantalla pueden conservarse en buenas condiciones simplemente frotándolos con un paño suave limpio humedecido con detergente suave y agua. No utilice soluciones que contengan benceno o petróleo. Los televisores pueden producir electricidad estática y hay que tener cuidado siempre que se toque la pantalla.
- Es esencial una ventilación adecuada para evitar averías en los componentes eléctricos. Le recomendamos dejar un espacio al menos de 5 cm alrededor de este televisor aunque el mismo esté colocado en un mueble o entre estantes.

## Información general

### Servicio

Antes de avisar a un servicio técnico, remítase a la guía de localización de averías de la página 22 para determinar los síntomas. Para obtener servicio, comuníquese con su distribuidor local de Panasonic, citando el número de modelo y el número de serie (ambos situados en la parte posterior del televisor).

### Juegos TV / ordenadores personales

El uso prolongado de juegos de vídeo u ordenadores personales con cualquier aparato de televisión puede provocar una "sombra" permanente en la pantalla. Este tipo de deterioro irreversible puede limitarse observando las siguientes precauciones:

- Reduzca los niveles de brillo y contraste al mínimo necesario para la visión.
- No haga funcionar el televisor durante mucho tiempo seguido con juegos TV u ordenadores personales.
- Este tipo de deterioro de la pantalla no es un defecto de funcionamiento y, por ello, no lo cubre la garantía de Panasonic.

### Memoria de última posición

Ciertas funciones tienen una memoria de última posición, es decir, que la posición que se tenía en el momento de apagar será la que se mantenga cuando el receptor se encienda nuevamente.

Programa	Matiz (M.NTSC / NTSC solamente)
Posición AV	Contraste
Volumen	Nitidez
Modo estéreo	Aspecto
Graves	Posición de espera
Agudos	Inteligencia artificial (AI)
Balance	Música / narración
Color	Selección AV2 SALIDA
Brillo	Estado
Corrección de volumen	Volumen de auriculares
Idioma de texto	Idioma OSD
Ambiente	(indicaciones en pantalla)
	Sistema de color AV

### Función de Apagado Automático

Si este aparato no fuese desconectado, cuando la emisora deja de transmitir, al concluir el día, entrará automáticamente en posición de espera después de 30 minutos. Esta función no actúa cuando el televisor está en posición AV.

## Características y accesorios

- Preselección del autosintonizador (ATP)
- Inteligencia artificial
- Sistema NICAM de sonido estéreo
- Teletexto FASTEXT
- Indicaciones en pantalla (OSD)
- Entrada/salida AV (posterior) Entrada AV (frontal)
- Entrada Vídeo-S
- Mando a distancia multifuncional (TV/Teletexto/magnetoscopio (VCR) (Panasonic))

- Sistema de sintonización de 100 posiciones (1-99 más magnetoscopio)
- Recepción NTSC AV

### Verifique e identifique los siguientes accesorios suministrados.

- Transmisor de mando a distancia (EUR51920)
- Pilas para el transmisor de mando a distancia (2 de tamaño R6 (UM3))

## Colocación y cambio de pilas

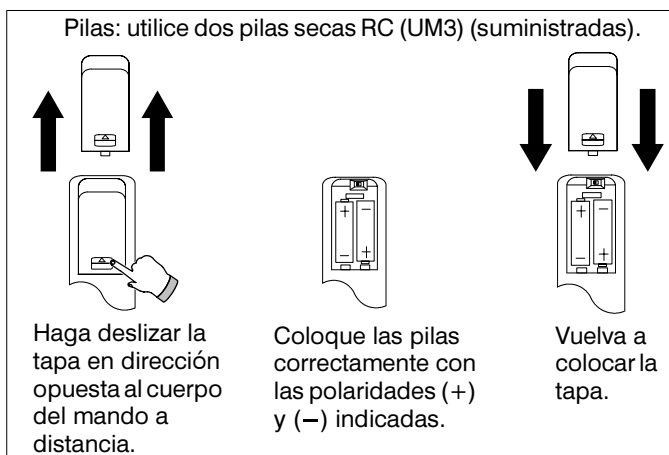

### Precauciones

- Si se produce algún fallo de funcionamiento con el mando a distancia o una reducción de la distancia de funcionamiento, verifique y cambie las pilas y limpie la ventanilla indicadora.
- No utilice una pila vieja con otra nueva.
- Cerciórese de que las pilas estén colocadas con la polaridad correcta.
- No use pilas recargables (de níquel-cadmio).
- No mezcle pilas de distinto tipo, por ej., alcalinas y de manganeso.
- Saque las pilas gastadas y deséchelas inmediatamente.

### Por favor, contribuya a la protección del medio ambiente

- Las pilas usadas y las pilas recargables no deben tirarse con la basura doméstica.
- Consulte con la oficina municipal para saber dónde puede depositar las pilas usadas.
- Pregunte si las pilas usadas marcadas con el símbolo de reciclaje pueden ser devueltas a la tienda donde fueron adquiridas.

## Conexión de la antena

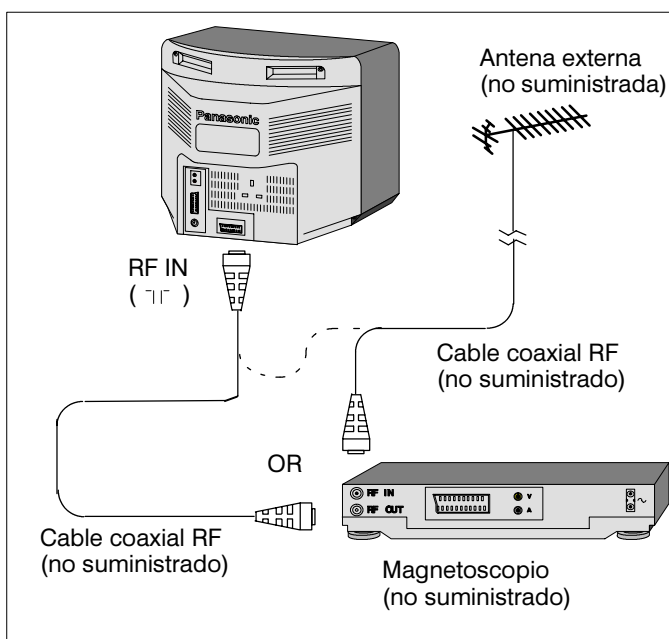

### Conexión de la antena

Conecte la antena al enchufe RF IN en la parte posterior del televisor.

### Conexión de la antena a través de un magnetoscopio

Si desea conectar un magnetoscopio, conecte la antena al enchufe RF IN en la parte posterior del magnetoscopio y luego conecte un cable coaxial RF entre el enchufe VCR RF OUT y el enchufe TV RF IN.

Para información sobre cómo conectar el magnetoscopio a este televisor usando cables de audio / vídeo, lea las páginas 20 y 21.

## Ubicación de los mandos y terminales de conexión

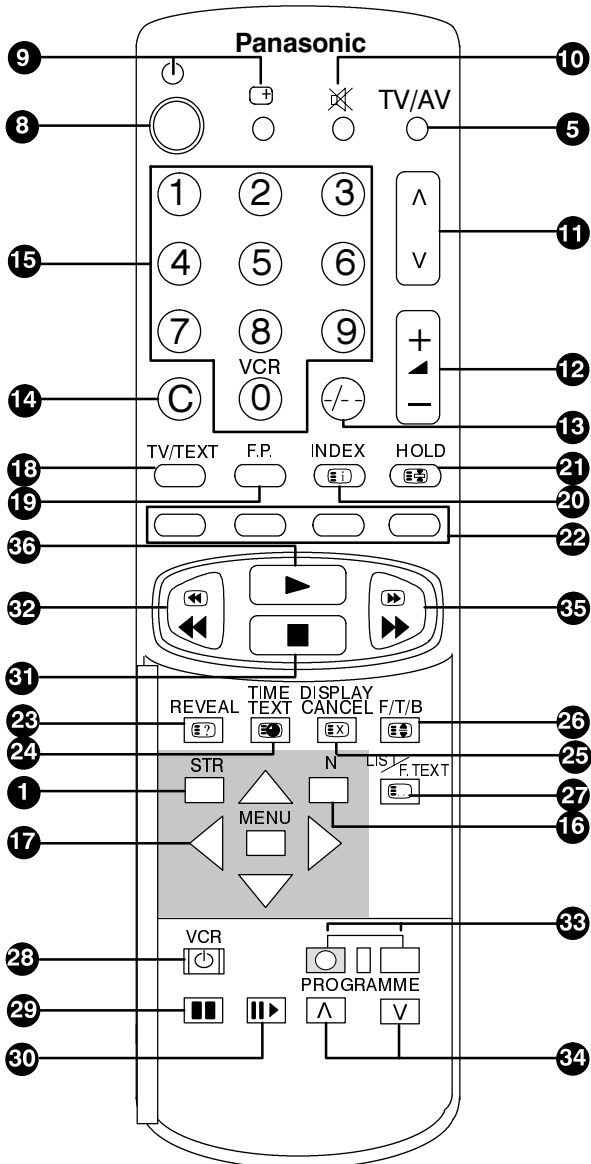
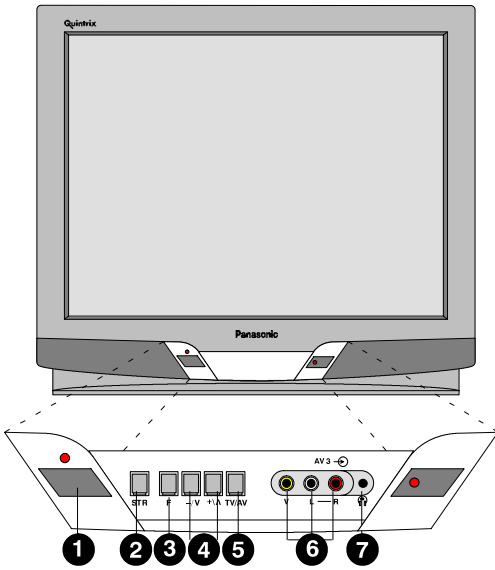

- 1 Encendido/apagado**  
Apaga y enciende el televisor.
- 2 Memorizar (STR)**  
Se usa para memorizar las posiciones de los canales en modo de sintonización o para memorizar las posiciones normales.
- 3 Selección de función (F)**  
Presenta las funciones de indicación en pantalla; úsese repetidamente para seleccionar entre las funciones disponibles.
- 4 + / - / ^ / v**  
Aumenta o disminuye la posición de los programas en uno. Cuando una función ya esté indicada, pulse para aumentar o disminuir la función seleccionada.
- 5 TV / AV**  
Pasa de la operación televisión a la de audio/vídeo.
- 6 Enchufes RCA audio/vídeo**  
Para conectar equipos de audio/vídeo, por ejemplo, una videocámara.
- 7 Terminal de auriculares**  
Para conectar los auriculares con clavija de 3,5mm.
- 8 Posición de espera (Standby)**  
Pulse para encender o apagar el televisor.
- 9 Estado**  
Presenta el número de canal, posición de programa, hora y nombre de la emisora de teletexto.
- 10 Silenciador de sonido**  
Pulse para interrumpir o restablecer el sonido. Este botón no silencia el volumen de los auriculares.
- 11 Selección de posición de programa**  
Aumenta o disminuye en uno la posición de programa.
- 12 + / -**  
Aumenta o disminuye el volumen.
- 13 Posición de programa 10 - 99**  
Selecciona posiciones de programa de 10 a 99.
- 14 Selección directa de canal (C)**  
Permite el acceso directo a canales locales mediante las teclas 0 - 9.
- 15 Teclas 0 - 9**  
Selecciona números de programa o páginas de teletexto.
- 16 Normalización (N)**  
Recupera los niveles fijados anteriormente con la tecla (STR).
- 17 Teclas de menú y cursor**  
Proporciona acceso al sistema de menú de indicaciones en pantalla.
- 18 TV / Teletexto (TV/TEXT)**  
Pasa de teletexto al funcionamiento normal del televisor.
- 19 Página predilecta (F.P.)**  
Pulse para ver la página predilecta en la posición actual de programa.

## Ubicación de los mandos y terminales de conexión

- 20 Índice (INDEX)**  
Presenta la página de índice de la actual emisora de teletexto.
- 21 Retención (HOLD)**  
Permite retener la página actual.
- 22 Teclas de color (rojo/verde/amarillo/azul)**  
Permite seleccionar temas en la operación TOP/FASTEXT y los números de página en la operación LIST.
- 23 Revelar (REVEAL)**  
Muestra respuestas ocultas a preguntas de teletexto.
- 24 TIME TEXT**  
Permite seleccionar cualquier subpágina de las páginas de teletexto.
- 25 Cancelar presentación (DISPLAY CANCEL)**  
Suprime la página de teletexto de la pantalla, mientras aguarda a una actualización o primicia.
- 26 Completa/superior/inferior (F/T/B/)**  
Pasa de la presentación de página completa a la parte superior e inferior.
- 27 LIST / F.TEXT**  
Cambia entre las modalidades TOP, FASTEXT y LIST.
- 28 Posición de espera magnetoscopio (VCR)**  
Pone el magnetoscopio en posición de espera.
- 29 Pausa / inmovilización**  
Hace una pausa en la imagen.
- 30 Avance inmovilización**  
Hace avanzar la imagen cuadro por cuadro en la modalidad pausa/inmovilización.
- 31 Detención**  
Hace detener la cinta.
- 32 Rebobinado / búsqueda**  
Rebobina la cinta o busca en la modalidad reproducción.
- 33 Grabación**  
Pulse para grabar.
- 34 Ascenso / descenso del número de programa magnetoscopio**  
Cambia la posición del programa del magnetoscopio en uno.
- 35 Avance rápido / búsqueda hacia adelante**  
Hace avanzar la cinta o imagen.
- 36 Reproducción**  
Reproduce la cinta.
- 37 Toma a la red**  
La conexión a la red eléctrica se realiza con este enchufe (220-240V, 50Hz).
- 38 Enchufe de la antena (RF IN)**  
La antena se conecta a este enchufe.
- 39 Terminales de salida RCA Audio**  
Para conectar a equipos externos de audio. Permite oír el sonido a través de los altavoces de los equipos de audio.
- 40 Terminales SCART de 21 clavijas**  
Para conectar el magnetoscopio y otros equipos con un terminal SCART.

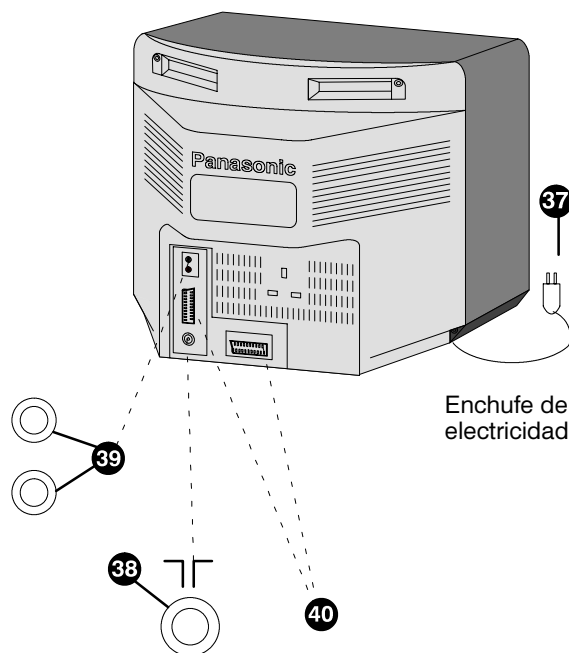

Terminales SCART de 21 clavijas

AV1		AV2	
1	Salida audio (derecha)	1	Salida audio (derecha)
2	Entrada audio (derecha)	2	Entrada audio (derecha)
3	Salida audio (izquierda)	3	Salida audio (izquierda)
4	Masa del audio	4	Masa del audio
5	Masa del azul	5	Masa del azul
6	Entrada audio (izquierda)	6	Entrada audio (izquierda)
7	Entrada del azul	7	Sin conexión
8	Estado CVBS	8	Estado CVBS
9	Masa del verde	9	Masa del verde
10	Sin conexión	10	Sin conexión
11	Entrada del verde	11	Sin conexión
12	Sin conexión	12	Sin conexión
13	Masa del rojo	13	Masa del rojo
14	Toma de masa	14	Toma de masa
15	Entrada del rojo	15	Entrada S.C
16	Estado RGB	16	Sin conexión
17	Masa CVBS	17	Masa CVBS
18	Masa estado RGB	18	Masa estado RGB
19	Salida CVBS (video)	19	Salida CVBS (video)
20	Entrada CVBS (video)	20	Entrada CVBS (S-Y)
21	Enchufe masa	21	Enchufe masa

# Distribución de las indicaciones en pantalla

Las funciones principales de este televisor se fijan mediante menús de pantalla, contenidos en la estructura de menú que comienza en el Menú principal, según lo indicado a continuación:

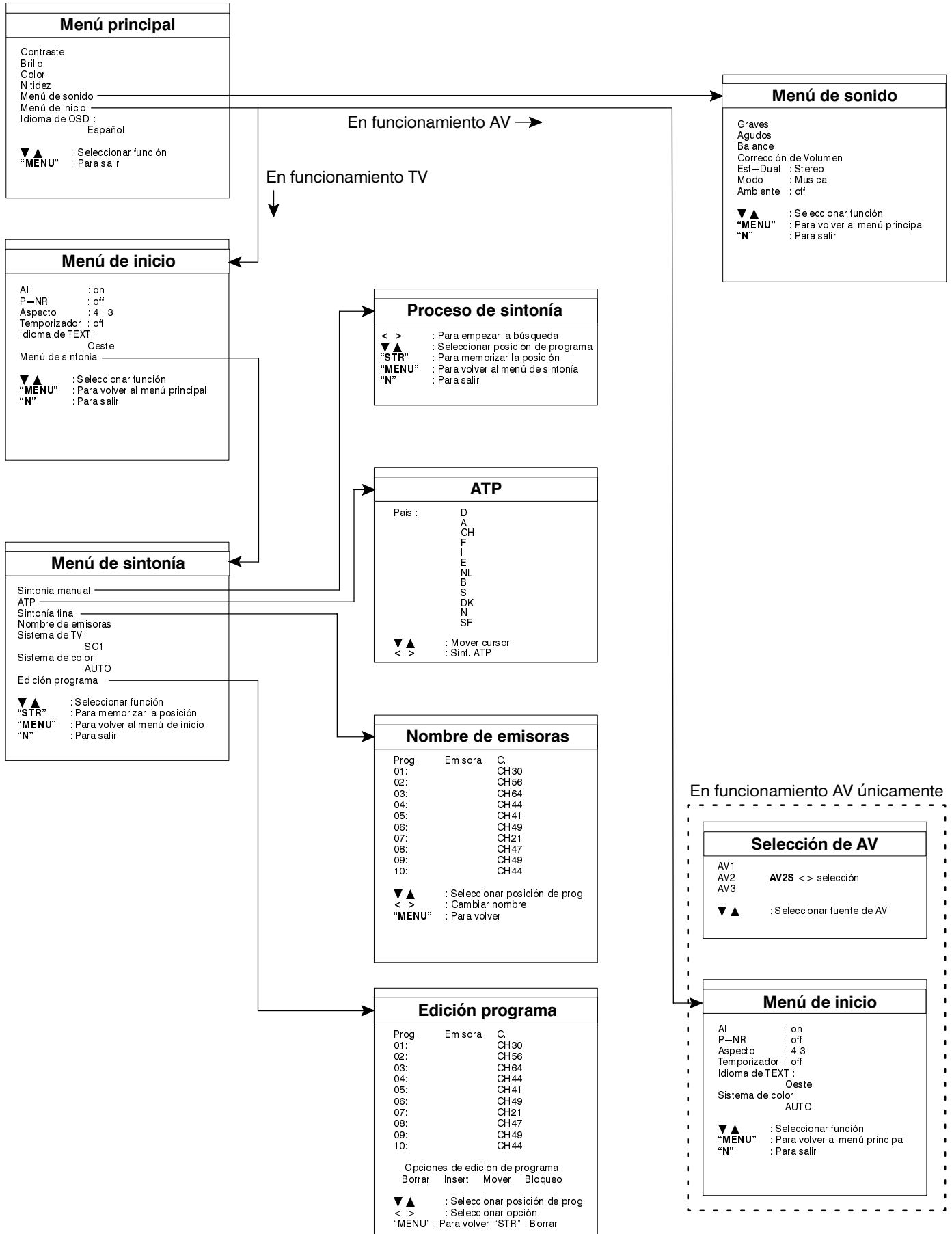

## Encendido y apagado

Para encender, pulse el botón de conexión/desconexión situado en la parte delantera del televisor.

Si se interrumpe el suministro eléctrico a este televisor mientras está conectado, al restablecerse el suministro el televisor volverá a estar automáticamente conectado.

Para apagar, pulse nuevamente el botón de conexión/desconexión.



## Procedimiento de sintonización

Este televisor puede recibir las siguientes normas de transmisión: PAL B, PAL G, PAL H, PAL-60, SECAM B, SECAM G, SECAM L / L' y M-NTSC. Al encenderlo por primera vez, aparece el menú "ATP". Seleccione el idioma y país requeridos para continuar.

### Preselección del autosintonizador (ATP)

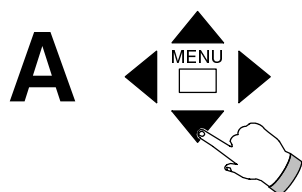

Antes de comenzar, asegúrese de que la antena esté conectada.

Pulse ▼▲ para seleccionar el idioma deseado.  
Pulse ◀▶ para continuar.

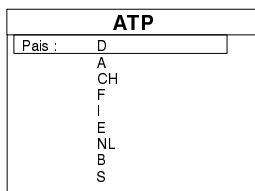
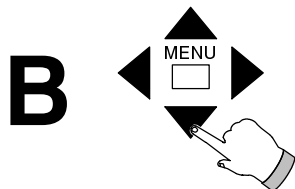

Pulse ▼▲ para seleccionar el país deseado; esto selecciona los nombres de canal requeridos para cada país:

<b>D</b>	–	Alemania	B, G
<b>A</b>	–	Austria	B, G
<b>CH</b>	–	Suiza	PAL B, G y SECAM L/L'
<b>F</b>	–	Francia	SECAM L/L'
<b>I</b>	–	Italia	B, G
<b>E</b>	–	España	B, G
<b>NL</b>	–	Holanda	B, G
<b>B</b>	–	Bélgica	PAL B, G y SECAM L/L'
<b>S</b>	–	Suecia	B, G
<b>DK</b>	–	Dinamarca	B, G
<b>N</b>	–	Noruega	B, G
<b>SF</b>	–	Finlandia	B, G

Pulse ◀▶ para iniciar "ATP".

**C**

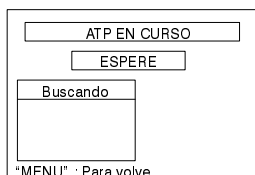

De este modo se buscan los canales, memorizándolos una vez encontrados y agregándoles el nombre del canal. Cuando se hayan memorizado todos los canales disponibles, éstos se hallarán clasificados por orden y tendrán asignados números de posición de programa. Para detener "ATP" en cualquier momento, pulse **MENU**.

**D**



El televisor presentará el canal actualmente seleccionado.

- Cuando el ATP está en funcionamiento, el sistema de color está fijado en AUTO; esto significa que cuando se recibe una transmisión PAL, SECAM o M-NTSC, aparecerá en la pantalla la imagen correcta.
- Para activar nuevamente ATP, realice primeramente el acceso al menú de sintonización (página 8); la selección de ATP estando en el menú de sintonización hará que usted vuelva al paso B de la operación ATP detallada arriba.
- El orden de selección depende de la señal televisiva, el sistema de transmisión y las condiciones de recepción. Si el orden no fuese de su agrado, podrá modificarlo usando el dispositivo de selección de programas explicado en la página 11.



## Procedimiento de sintonización

### Acceso al menú de sintonización

El menú de sintonización le permite tener acceso a programas de nueva sintonización, nuevo nombre o nuevo ordenamiento y también modificar lo que se había memorizado.

**A**

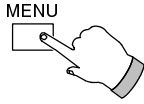

Menú principal	
Contraste	< > ajustar
Brillo	
Color	
Nitidez	
Menú de sonido	
Menú de inicio	
Idioma de OSD :	
Español	

Pulse **MENU**.  
La pantalla presentará el menú principal.

**B**

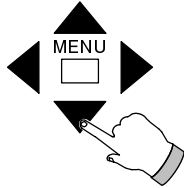

Menú principal	
Contraste	
Brillo	
Color	
Nitidez	
Menú de sonido	
Menú de inicio	< > acceder
Idioma de OSD :	
Español	

Pulse **▼▲** para pasar a "Setup menu" (menú de selección).  
Pulse **◀▶** para tener acceso a "Setup menu".

**C**

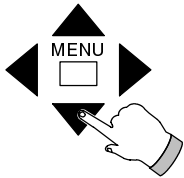

Menú de inicio	
AI	: on
P-NR	: off
Aspecto	: 4 : 3
Temporizador	: off
Idioma de TEXT :	
Oeste	
Menú de sintonía	< > acceder

Pulse **▼▲** para pasar a "Tuning menu" (menú de sintonización).  
Pulse **◀▶** para tener acceso a "Tuning menu".

Español

### Operación de sintonización manual

Los canales deseados se pueden memorizar manualmente utilizando el siguiente método; si el sistema de color seleccionado no es el correcto, será necesario fijarlo manualmente según lo explicado en la sección de sistema de color después de la sintonización manual.

#### Operación de mando a distancia

**A**

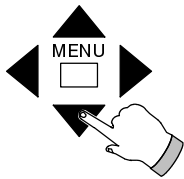

Menú de sintonía	
Sintonía manual	< > acceder
ATP	
Sintonía fina	
Nombre de emisoras	
Sistema de TV :	
SC1	
Sistema de color :	
AUTO	
Edición programa	

Realice el acceso al menú de sintonización para que aparezca el "menú de sintonización".

Pulse **▼▲** para pasar a "Manual tuning" (sintonización manual).  
Pulse **◀▶** para tener acceso a "Manual tuning".

**B**

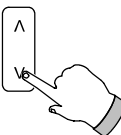

Proceso de sintonía	
< >	: Para empezar la búsqueda
▼▲	: Seleccionar posición de programa
"STR"	: Para memorizar la posición
"MENU"	: Para volver al menú de sintonía
"N"	: Para salir

Pulse **▲▼** para seleccionar la posición deseada de programa.

**Si conoce los números de los canales locales, vaya al paso D.**

Debe utilizarse la posición "0" como canal de magnetoscopio.

**C**

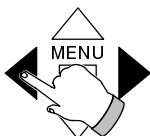

Proceso de sintonía	
< >	: Para empezar la búsqueda
▼▲	: Seleccionar posición de programa
"STR"	: Para memorizar la posición
"MENU"	: Para volver al menú de sintonía
"N"	: Para salir

Pulse **◀▶** para buscar el canal deseado.  
(Si busca un canal de hiperbanda, continúe sintonizando más allá de los canales normales.)  
**Vaya ahora al paso E.**

# Procedimiento de sintonización

## Operación de sintonización manual

### Operación de mando a distancia

**D**

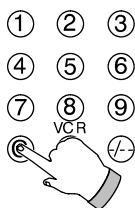

Proceso de sintonía	
< >	: Para empezar la búsqueda
▲ ▼	: Seleccionar posición de programa
"STR"	: Para memorizar la posición
"MENU"	: Para volver al menú de sintonía
"N"	: Para salir

**Sólo use este paso si conoce la frecuencia en que emiten los canales locales.**

Pulse la tecla "C" en el mando a distancia.

(Para sintonizar un canal de hiperbanda, pulse la tecla --/--)

Introduzca el número del canal dentro de un lapso de seis segundos usando las teclas numéricas (0-9).

**E**

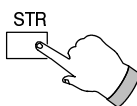

Proceso de sintonía	
< >	: Para empezar la búsqueda
▲ ▼	: Seleccionar posición de programa
"STR"	: Para memorizar la posición
"MENU"	: Para volver al menú de sintonía
"N"	: Para salir

Pulse "STR" para memorizar el canal seleccionado en la actual posición de programa.

**Repita los pasos B a E para memorizar otros canales**

**O pulse MENU para regresar a "Menú de Sintonía"**

**O pulse "N" para restablecer el funcionamiento normal del televisor.**

### Funcionamiento de TV (Detrás de la tapa)

**A**

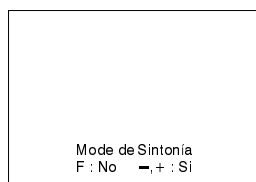
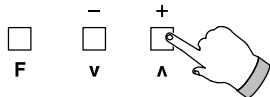

Pulse varias veces la tecla 'F' de la parte delantera del TV hasta que aparezca la pantalla de 'Mode de Sintonía'.

Pulse - / + para acceder al 'Mode de Sintonía'.

**B**



Proceso de sintonía	
- +	: Para empezar la búsqueda
"TV/AV"	: Seleccionar posición de programa
"STR"	: Para memorizar la posición
"F"	: Para salir

Pulse 'TV / AV' para seleccionar la posición deseada de programa.

Debe utilizarse la posición "0" como canal de magnetoscopio.

**C**

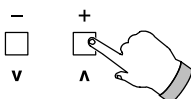

Proceso de sintonía	
- +	: Para empezar la búsqueda
"TV/AV"	: Seleccionar posición de programa
"STR"	: Para memorizar la posición
"F"	: Para salir

Pulse - / + para buscar el canal deseado.

(Si busca un canal de hiperbanda, continúe sintonizando más allá de los canales normales.)

**D**

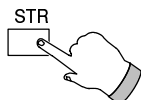

Proceso de sintonía	
- +	: Para empezar la búsqueda
"TV/AV"	: Seleccionar posición de programa
"STR"	: Para memorizar la posición
"F"	: Para salir

Pulse "STR" para memorizar el canal seleccionado en la actual posición de programa.

**Repita los pasos B a D para memorizar otros canales**

**O pulse "F" para restablecer el funcionamiento normal del televisor.**

## Procedimiento de sintonización

### Selección del sistema de emisión

El sistema de colores está preseleccionado en AUTO; esto significa que cuando se recibe una transmisión PAL, SECAM o M.NTSC, la imagen correcta aparecerá automáticamente en la pantalla. Si se desea, el sistema de emisión puede fijarse manualmente a PAL, SECAM o M.NTSC del modo siguiente:

**A**

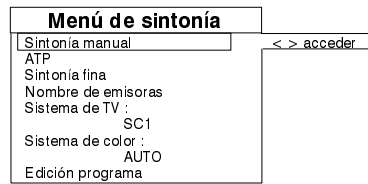
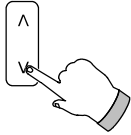

Pulse para seleccionar la posición deseada de programa.

Realice el acceso al menú de sintonización para que aparezca el "Menú de Sintonía".

**B**

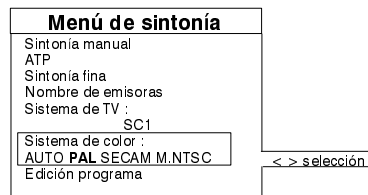
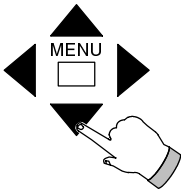

Pulse para pasar a "Colour system" (sistema de colores).

Pulse para seleccionar el sistema de colores requerido: AUTO, PAL, SECAM o M.NTSC.

**C**

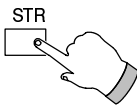

Pulse **STR** para memorizar el sistema de colores seleccionado para la actual posición de programa y canal.  
**Pulse "N" para restablecer el funcionamiento normal del televisor.**

Español

### Selección de Standard de Audio (Sistema de TV)

Si los programas se han sintonizado manualmente, podría ser necesario seleccionar el Standard de Audio en cada programa.

**A**

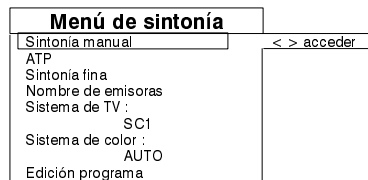
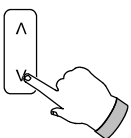

Pulse para seleccionar la posición deseada de programa.

Realice el acceso al menú de sintonización para que aparezca el "Menú de Sintonía".

**B**

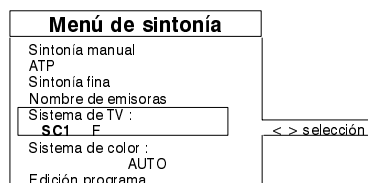
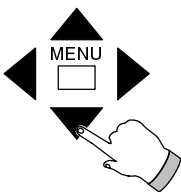

Pulse para pasar a "Sistema de TV".

Pulse para seleccionar el sistema de TV requerido:

SC1 : PAL B, G, H / SECAM B, G

F : SECAM L/L'

**C**

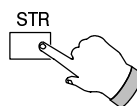

Pulse **STR** para memorizar el sistema de TV seleccionado para la actual posición de programa y canal.

**Pulse "N" para restablecer el funcionamiento normal del televisor.**

## Operación de nombramiento de canales

Se puede dar a cada canal un nombre individual; esto permite recordar los canales por nombre además del número de posición de programa.

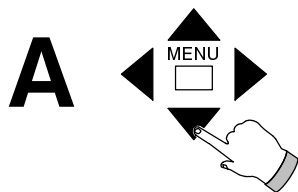

Menú de sintonía	
Sintonía manual	< > acceder
ATP	
Sintonía fina	
Nombre de emisoras	
Sistema de TV :	SC1
Sistema de color :	AUTO
Edición programa	

Realice el acceso al menú de sintonización para que aparezca el “Menú de sintonía”.

Pulse ▼▲ para pasar a “Nombre de emisoras”.

Pulse ◀▶ para tener acceso a “Nombre de emisoras”.

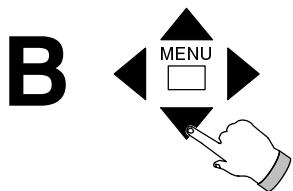

Nombre de emisoras		
Prog.	Emisora	C.
01:		CH30
02:		CH56
03:		CH56
04:		CH44
05:		CH41
06:		CH49
07:		CH21
08:		CH47
09:		CH49
10:		CH44

Pulse ▼▲ para seleccionar la posición deseada de programa.

Pulse ◀▶ para cambiar el nombre.

Se selecciona la posición de primera letra.

Pulse ▼▲ para seleccionar la letra deseada.

Pulse ◀▶ para pasar a la posición de la letra deseada.

**O**

Pulse MENU para volver al nombre original.

Repita este paso para completar el nombre requerido.



Pulse STR para memorizar el nuevo nombre de programa.

Repita los pasos B y C para modificar otros nombres de programa o pulse “N” para restablecer el funcionamiento normal del televisor.

## Operación de edición de programas

Las posiciones de programas nombrados se pueden trasladar a otro lugar del orden del programa, suprimir del orden, colocar nuevas posiciones en el orden e inmovilizar a fin de impedir el acceso, según lo deseado.

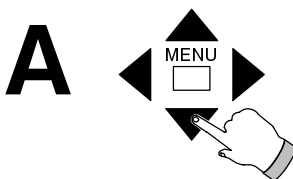

Menú de sintonía	
Sintonía manual	
ATP	
Sintonía fina	
Nombre de emisoras	
Sistema de TV :	SC1
Sistema de color :	PAL
Edición programa	< > acceder

Realice el acceso al menú de sintonización para que aparezca el “Menú de sintonía”.

Pulse ▼▲ para pasar a “Edición de programa” (edición de programa).

Pulse ◀▶ para tener acceso a “Edición de programa”.

Pulse ▼▲ para seleccionar la posición deseada de programa.

No se puede modificar la posición de programa del magnetoscopio (“0”).

Pulse ◀▶ para seleccionar “Borrar” (suprimir), “Insert” (agregar), “Mover” o “Bloquear”.

**Operación “Borrar”**

Pulse “STR” dos veces para suprimir el nombre seleccionado de emisora y canal de la posición actual de programa.

**Operación “Insert”**

Pulse “STR” dos veces para agregar un canal en blanco en la posición actual de programa.

Para sintonizar el canal, vea la operación de sintonización manual en la página 8.

**Operación “Mover”**

Pulse “STR”, seguido de ▼▲ para seleccionar la nueva posición de programa para el actual canal.

Pulse “STR” para concluir la operación “Mover”.

**Operación “Bloqueo”**

Pulse “STR” para bloquear o liberar la actual posición de programa.

Cuando está en posición de bloqueo, no se puede tener acceso a la posición de canal/programa o presentarla en pantalla.

Repita los pasos B y C para modificar otras posiciones de programa

**O**

pulse “N” para restablecer el funcionamiento normal del televisor.

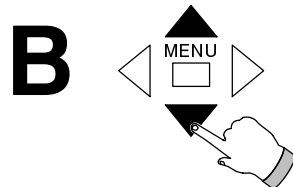

Edición programa		
Prog.	Emisora	C.
01:		CH30
02:		CH56
03:		CH56
04:		CH44
05:		CH41
06:		CH49
07:		CH21
08:		CH47
09:		CH49
10:		CH44

Opciones de edición de programa			
Borrar	Insert	Mover	Bloqueo

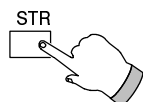
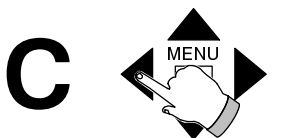

## Procedimiento de sintonización

Ciertas funciones presentan una barra en color en la pantalla durante un lapso breve de tiempo.

### Operación de sintonización fina

Si un canal ya sintonizado se sale un poco de la emisora, es decir, que la imagen es mala, a veces se puede mejorar utilizando la sintonización fina para ajustarla.

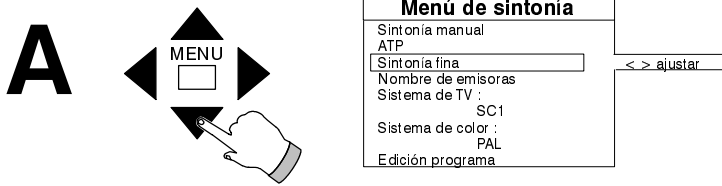

Realice el acceso al menú de sintonización para que aparezca el "Menú de sintonía".

Pulse  $\blacktriangledown$   $\blacktriangle$  para pasar a "Sintonía fina".

Pulse  $\blacktriangleleft$   $\blacktriangleright$  para tener acceso a lo fijado y modificarlo.

Pulse "STR" para memorizar lo fijado para el actual canal.

Pulse "N" para restablecer el funcionamiento normal del televisor.

## Funcionamiento de los mandos

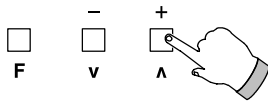

### Selección de función (F) (Funcionamiento de TV)

Pulse **F** para seleccionar la función requerida:

Volumen, Contraste, Brillo, Color, Nitidez, Graves, Agudos, Balance o Sintonización.

Pulse + o - para ajustar.

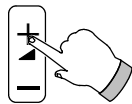

### Volumen (operación de mando a distancia)

Pulse + o - para ajustar.

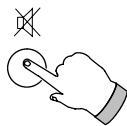

### Silenciador

Pulse para silenciar o restablecer el sonido.

La función de silenciador no afecta el volumen del sonido que se escucha a través de los auriculares.

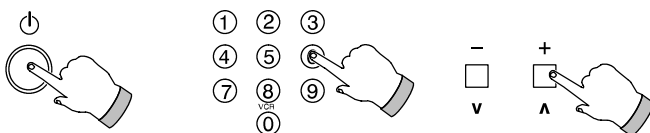

### Modalidad de espera (standby)

Pulse para apagar el televisor durante un período de tiempo. Para volver a encenderlo, realice una cualquiera de las siguientes operaciones:

1. Pulse modalidad de espera nuevamente.

2. Seleccione una posición de programa de 0 a 9 en el mando a distancia.

3. Pulse selección de posición de programa -/+ en el televisor

Si el televisor está en modalidad de espera, no se puede hacer que vuelva a funcionar utilizando el interruptor de encendido (en la parte delantera del aparato).

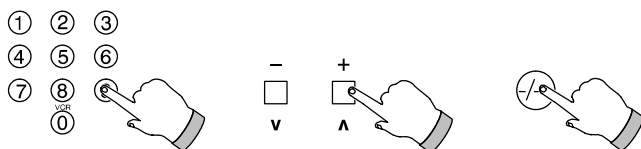

### Selección de posición de programa

Hay tres modos de seleccionar una posición diferente de programa:

Seleccione un programa de 0 a 9 pulsando una vez una tecla de números.

Pulse la posición de selección de programa para cambiar la posición de programa de uno en uno.

Para seleccionar una posición de programa de 10 a 99, pulse la tecla -/- seguida de los números requeridos.



### Memoria de normalización

Ajuste el Volumen, Bajos, Agudos, Balance, Color, Matiz (NTSC/M. NTSC solamente), Brillo, Contraste, Nitidez y Sintonización Fina a los niveles normales de visión. Pulse STR cuando aparezca el menú principal o el menú de sonido para memorizar estos niveles.

Se pueden memorizar distintos valores de bajos y agudos en las modalidades música y narración.

## Funcionamiento de los mandos

Ciertas funciones presentan una barra en color en la pantalla durante un lapso breve de tiempo.

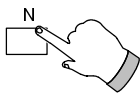

### Normalización

Pulse para restablecer los niveles fijados previamente con Memoria de Normalización.

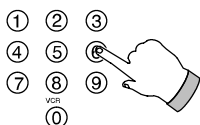

CH=channels 2–99; H=hyper S21–S41.

### Selección directa de canal

Si conoce los números de canales locales, puede tener acceso a ellos directamente utilizando el método siguiente.

Pulse la tecla "C".

(Para sintonizar un canal de hiperbanda, pulse la tecla -/--).

Pulse las teclas de números dentro de un lapso de seis segundos (por ej., para el canal 5, pulse 0 y 5).

El canal aparecerá en la pantalla.

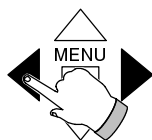
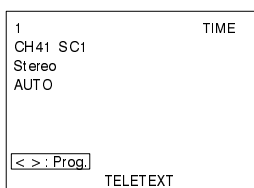
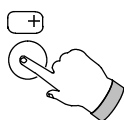

PRG	NOMBRE	CH	PRG	NOMBRE	CH
VCR			16		
01		17			
02		18			
03		19			
04		20			
05		21			
06		22			
07		23			
08		24			
09		25			
10		26			
11		27			
12		28			
13		29			
14		30			
15		31			

### Cuadro de programa / estado

Pulse Estado.

En la pantalla aparecerá lo siguiente:

Posición de programa, nombre de programa, número de canal, tiempo (si se dispone de teletexto), sistemas de audio (si se dispone de éstos), sistema de teletexto (si se dispone de éste).

Pulse ◀▶ para presentar el cuadro de programa para los canales 1 a 31 más canal de video, pulse de nuevo para los canales 32 al 63, de nuevo para los canales 64 al 95 y de nuevo para los canales 96–99. Pulse Estado nuevamente para suprimir el cuadro de programa.

Si no se tiene acceso a los cuadros de programa y sólo aparece la información de Estado, el número de posición de programa quedará en la pantalla. Pulse Estado nuevamente para suprimirlo.

## Funcionamiento del menú principal

### Contraste

Aparece en la pantalla como una barra de color azul cian.

### Brillo

Aparece en la pantalla como una barra blanca.

### Color

Aparece en la pantalla como una barra roja.

### Nitidez

Aparece en la pantalla como una barra verde.

### Matiz (M.NTSC/NTSC solamente)

**A**

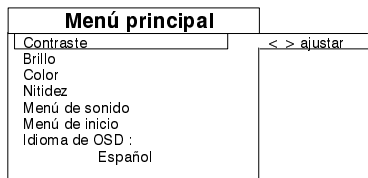
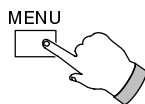

Aparece en la pantalla como una barra verde.

### Menú de sonido

Permite el acceso a los mandos de sonido detallados en la página 14.

### Menú de selección

Permite el acceso a los mandos de características detallados en la página 15.

### Idioma OSD (indicación en pantalla)

Selecciona alemán, inglés, francés, italiano, español, sueco, holandés, danés, noruego o finlandés para el idioma de indicación en pantalla (OSD).

**B**

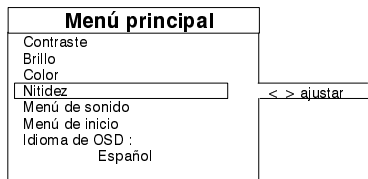
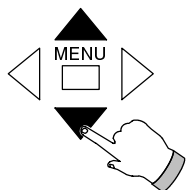

Pulse **MENU**.

Aparecerá en la pantalla el menú principal.

Pulse ▼▲ para seleccionar la función requerida.

**C**

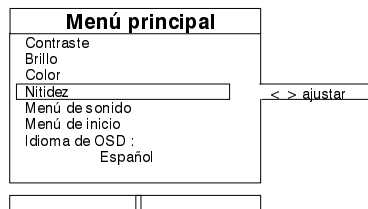
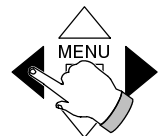

Pulse ◀▶ para tener acceso a lo fijado y modificarlo.

**PULSE "MENU" PARA RESTABLECER EL FUNCIONAMIENTO NORMAL DEL TELEVISOR.**

## Funcionamiento de los mandos

Ciertas funciones presentan una barra en color en la pantalla durante un lapso breve de tiempo.

### Funcionamiento del menú de sonido

#### Graves

Aumenta o disminuye la respuesta de los graves.  
Aparece en la pantalla como una barra violeta.

#### Agudos

Aumenta o disminuye la respuesta de los agudos.  
Aparece en la pantalla como una barra amarilla.

#### Balance

Seleccione para ajustar el balance derecho/izquierdo entre los altavoces.  
Aparece en la pantalla como una barra verde.

#### Corrección del volumen

Seleccione para ajustar el volumen de canales individuales, por ej., se puede dar a una emisora un volumen diferente del de otra.  
Aparece en la pantalla como una barra verde.

**MPX (Sistemas de sonido estéreo NICAM/estéreo normal)**  
Al recibir transmisiones estéreo, pulse para cambiar entre la salida de sonido estéreo NICAM/estéreo normal y Mono.

Al recibir transmisiones NICAM Mono / Bilingual, pulse para cambiar entre la salida de sonido NICAM Mono I/Bilingual I (M1), NICAM Mono II/Bilingual II (M2) y Mono.

Las salidas de sonido disponibles dependen de lo que se transmita por el canal recibido.

Si las condiciones de recepción empeoran, se aconseja pasar a la modalidad Mono.

Para distinguir entre la recepción estéreo NICAM y normal, sírvase solicitar la información necesaria al distribuidor Panasonic local.

#### Modalidad

El sonido se puede mejorar durante la modalidad música o narración seleccionando la función apropiada.

#### Ambiente

Reforzador dinámico del sonido que brinda una mayor sensación de presencia acústica.

Español

A

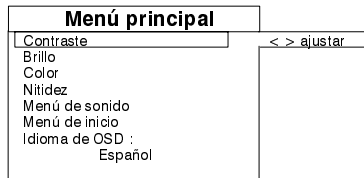
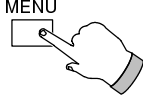

Pulse **MENU**.  
Aparecerá en la pantalla el menú principal.

B

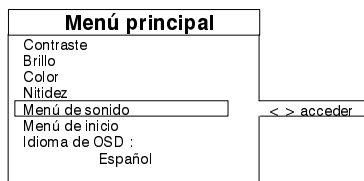
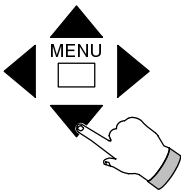

Pulse **▼ ▲** para pasar a "Menú de sonido".  
Pulse **▶** para tener acceso a "Menú de sonido".

C

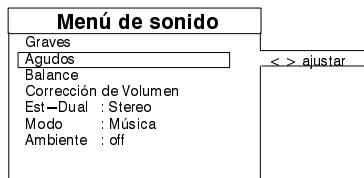
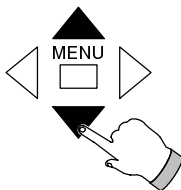

Pulse **▼ ▲** para seleccionar la función requerida.

D

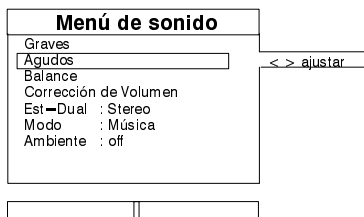
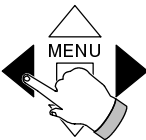

Pulse **◀ ▶** para seleccionar o ajustar lo fijado.

Pulse **'N'** para restablecer el funcionamiento normal del televisor.

### Información importante

Puede que el sonido de los canales recibidos se deteriore por debajo del umbral de escucha aceptable. Si se da el caso, es aconsejable proceder de la forma siguiente :

1. Realice las etapas A, B y C, tal como se describe más arriba, seleccionando MPX en la etapa C.
2. Pulse **◀ ▶** para cambiar el modo sonido a Mono.
3. Pulse **'N'** para que el televisor vuelva a su funcionamiento normal.

Cuando mejoren las condiciones de recepción, las opciones MPX disponibles (p. ej. Estéreo o Mono) podrán seleccionarse de nuevo. Si ése es el caso, proceda de la forma siguiente :

1. Realice las etapas A, B y C, tal como se describe más arriba, seleccionando MPX en la etapa C.
2. Pulse **◀ ▶** para escoger entre las opciones disponibles (p. ej. Estéreo o Mono).
3. Pulse **'N'** para que el televisor vuelva a su funcionamiento normal.

## Funcionamiento del menú de selección

### AI (inteligencia artificial)

A medida que la señal de vídeo de TV es procesada para la recepción inmediata, el "brillo", "contraste", "tonalidad de color", etc. se ajustan automáticamente a las condiciones óptimas. Cada cuadro está ajustado fina y automáticamente para compensar las características de la imagen, lográndose así un contraste con el campo óptimo de profundidad y tonalidades de colores vivos.

### P-NR (reducción del ruido de la imagen)

Reduce el ruido de la imagen, es decir, la interferencia.

### Aspecto (formato de imagen)

Al recibir una señal de formato 16:9, seleccione para obtener la altura de imagen correcta en la pantalla.

16:9 : Pantalla ancha

4:3 : Normal

Aspecto 4 : 3



Aspecto 16 : 9



Sólo se puede obtener un formato correcto de imagen 16:9 cuando una señal 16:9 es recibida a través de los terminales AV de 21 clavijas. Se puede transformar una señal 4:3 normal a la modalidad 16:9 pero es a fines de efecto solamente y no representa con precisión el formato de imagen 16:9.

El formato de imagen no se puede cambiar en la modalidad de teletexto.

### Off Timer (Temporizador de apagado)

Esto le permite seleccionar el período de tiempo después del cual el televisor pasa a la modalidad de espera, 30, 60 ó 90 minutos.

### Idioma TEXT (de texto)

Modifica el texto en la pantalla a caracteres de idiomas de Europa Occidental, Europa Oriental1 o al Europa Oriental2.

#### Modalidad Idiomas

Occidental : inglés, alemán, francés, italiano, español, sueco, turco

Oriental1 : eslovaco, húngaro, serbo-croata, albanés, rumano

Oriental2 : Polaco, francés, sueco, checo / eslovaco, alemán, italiano.

### Menú de sintonización

Permite el acceso al menú de sintonización. Vea el procedimiento de sintonización que comienza en la página 7.

**A**

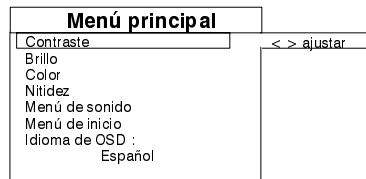
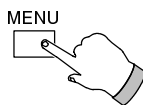

Pulse **MENU**.  
Aparecerá en la pantalla el menú principal.

**B**

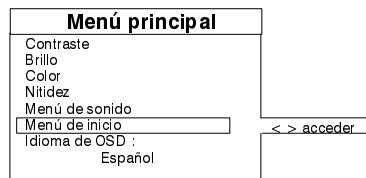
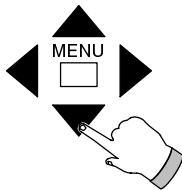

Pulse **▼▲** para pasar a "Menú de inicio".  
Pulse **◀▶** para tener acceso a "Menú de inicio".

**C**

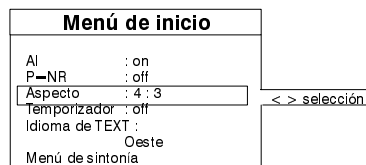
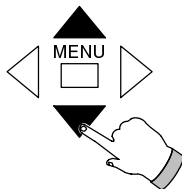

Pulse **▼▲** para seleccionar la función requerida.  
AI, Noise-R, Aspect, Off timer, TEXT language, Tuning menu.

**D**

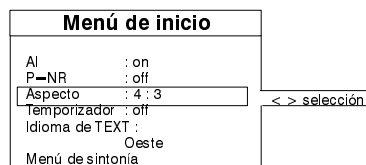
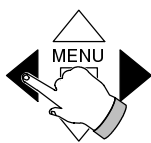

Pulse **◀▶** para tener acceso a lo fijado o modificarlo.  
**Pulse 'N' para restablecer el funcionamiento normal del televisor.**



## Selección TV / AV

**A**

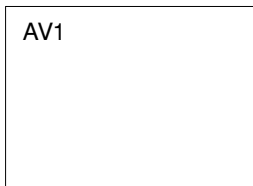

Pulse **TV/AV** para pasar a la modalidad audio/vídeo.

**B**

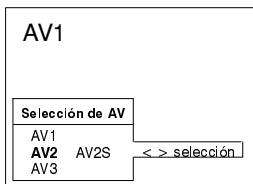
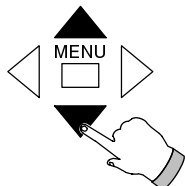

Pulse **▼▲** para seleccionar la fuente AV deseada: AV1, AV2 o AV3.

**C**

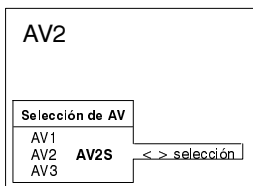
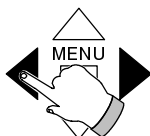

**Utilice este paso sólo cuando haya seleccionado AV2.**

Pulse **◀▶** para seleccionar entre AV2 o AV2S.

**D**

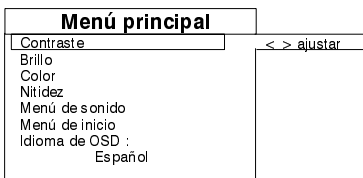
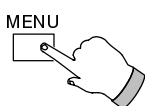

**Utilice los pasos D a F sólo para fijar la norma de transmisión.**

Pulse **MENU**. Aparecerá en la pantalla el menú principal.

**E**

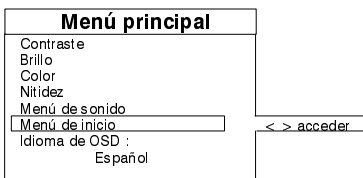
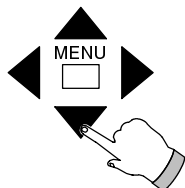

Pulse **▼▲** para pasar a "Menú de inicio".

Pulse **◀▶** para tener acceso a "Menú de inicio".

**F**

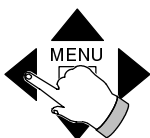

Pulse **▼▲** para pasar a "Sistema de Emisión". Pulse **◀▶** para seleccionar el sistema de color deseado: AUTO, PAL, SECAM, M.NTSC o NTSC.

Pulse **"N"** para suprimir "Menú de inicio". **Nota:** Si selecciona AUTO, el televisor pasará automáticamente a la norma de transmisión correcta.

**G**



Pulse **TV/AV** para restablecer el funcionamiento normal del televisor.

- En las páginas 20 y 21 se dan ejemplos de conexiones de audio/vídeo.
- AV1 y AV2 pueden cambiar automáticamente a la operación AV si el equipo conectado proporciona una señal de cambio. En este estado, la presentación mostrará EC1 o EC2 y se puede cambiar la posición de programa del televisor sin cambiar la imagen presentada.  
Para restablecer el funcionamiento normal del televisor, pulse la tecla TV/AV.

## Funcionamiento del magnetoscopio (VCR)

El mando a distancia puede controlar las funciones de ciertos magnetoscopios Panasonic. Para más detalles, consulte con su distribuidor. Algunos magnetoscopios tienen funciones diferentes. Por ello, y para cerciorarse de su compatibilidad, lea el manual de instrucciones de su magnetoscopio.

En caso de tropezar con alguna dificultad al usar este mando a distancia con un magnetoscopio Panasonic, verifique el funcionamiento del magnetoscopio con el interruptor de funcionamiento en la posición uno y nuevamente con el interruptor en la posición dos.

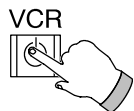
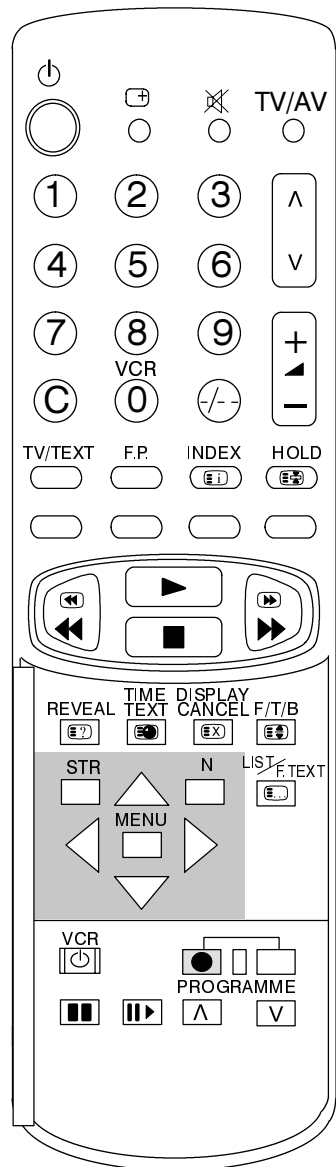

### Espera (Standby)

Pulse el interruptor para que el magnetoscopio pase a la modalidad de espera. Pulse nuevamente para conectarlo.

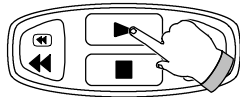

### Reproducción

Pulse este botón para reproducir una cinta.

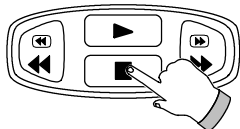

### Paro

Pulse este botón para parar la cinta.

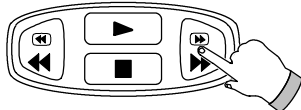

### Avance rápido/búsqueda hacia adelante

Pulse este botón para hacer avanzar la cinta rápidamente. En la modalidad de reproducción, pulsando el botón verá avanzar la imagen a gran velocidad.

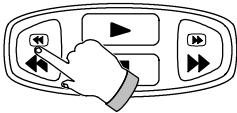

### Rebobinado/búsqueda

Pulse este botón para rebobinar la cinta. En la modalidad de reproducción, pulsando este botón se verá retroceder la imagen a gran velocidad.



### Pausa/inmovilización

Pulse este botón en el modo de reproducción y la imagen se detendrá.



### Avance cuadro a cuadro

Cuando el aparato está en la modalidad de PAUSA/INMOVILIZACIÓN, pulse este botón para hacer avanzar la imagen cuadro a cuadro.



### Aumento/disminución del número de programa

Pulse este botón para aumentar o disminuir la posición de programa del magnetoscopio en uno.

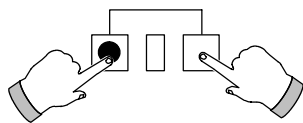

### Grabación

Pulse estos dos botones a la vez para hacer una grabación.

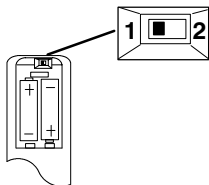

### Interruptor de funcionamiento

En caso de tropezar con alguna dificultad al usar este mando a distancia con un magnetoscopio Panasonic, verifique el funcionamiento del magnetoscopio con el interruptor de funcionamiento en la posición uno y nuevamente con el interruptor en la posición dos.

## Funcionamiento del teletexto

- Las características del teletexto pueden variar según la compañía emisora y sólo se dispone de las mismas si el canal seleccionado transmite teletexto.
- Este televisor puede recibir transmisiones alemanas de teletexto TOP y cambiará automáticamente a las mismas si son recibidas. Ello se indicará en la zona de presentación en la parte inferior de la pantalla.
- Al pulsar la tecla **MENU** durante el funcionamiento del teletexto se presentará la función de contraste con una barra de color cian. Pulse ◀ ▶ para modificar lo fijado.
- Durante la modalidad de teletexto, el volumen se puede modificar al nivel deseado.

### Qué es la modalidad LIST?

En la modalidad LIST, hay cuatro números de página de color diferente en la parte inferior de la pantalla. Cada uno de estos números puede ser modificado y memorizado.

### Qué es FASTEXT?

En la modalidad FASTEXT, hay cuatro temas de color diferente en la parte inferior de la presentación. Para tener acceso a mayor información acerca de uno de estos temas, pulse el botón de color apropiado. Esto permite acceso rápido a información sobre esos temas.

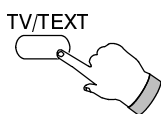

### Modalidad TV/teletexto

Pulse la tecla **TV/TEXT**.  
Aparecerá en la pantalla la página de teletexto.  
Pulse nuevamente cuando desee restablecer el funcionamiento normal del televisor.

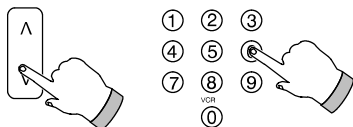

### Selección de páginas

Se pueden seleccionar páginas de dos formas:  
a. Pulse las teclas ∨ ^ para aumentar o disminuir el número de página de una en una.  
b. Introduzca el número de página utilizando de 0 a 9 en el mando a distancia.

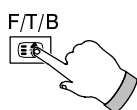

### Completa/superior/inferior (F/T/B)

Pulse para aumentar la mitad superior (TOP) de la página.  
Pulse nuevamente para aumentar la mitad inferior (BOTTOM) de la página.  
Pulse nuevamente para restablecer el tamaño normal (FULL).



### Reveal (Revelar)

Pulse para revelar palabras ocultas, por ej., respuestas a preguntas.  
Pulse nuevamente para ocultar.

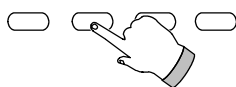

### Teclas roja/verde/amarilla/azul

En modalidad TOP o FASTEXT, estas teclas corresponden a los temas de colores diferentes. En modalidad LIST, corresponden a números de páginas de colores diferentes.

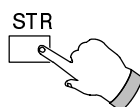

### Memoria List

En modalidad LIST, los cuatro números de páginas se pueden cambiar según las posiciones de canal 1 a 25 solamente.  
Para hacerlo, pulse una de las teclas de colores e introduzca el nuevo número de página.  
Pulse y mantenga pulsado **STR**; los números de página cambiarán de color, a partir de ese momento los nuevos números de página quedarán memorizados.

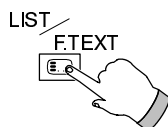

### List/F.text (List/Top)

#### En la modalidad List/Top

Pulse para cambiar de modalidad TOP a LIST y viceversa.

#### En la modalidad List/Fastext

Pulse para cambiar de la modalidad FASTEXT a LIST y viceversa.

En la modalidad FASTEXT, se presentan cuatro temas de colores diferentes en la parte inferior de la página. Pulse la tecla del color apropiado para tener acceso a mayor información acerca de uno de estos temas.

No se puede cambiar la posición de programa en la modalidad News flash (primicias), Update (actualización) o Subcoded Page Access (acceso a páginas subcodificadas).

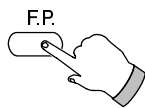

### Página predilecta (F.P.)

Memoriza una página predilecta para obtenerla instantáneamente. Para memorizar tal página, el televisor debe estar en la modalidad LIST y la posición de programa debe ser de 1 a 25. Pulse la tecla **AZUL**, seleccione el número de página y pulse luego **STR**. El número de página está memorizado. Pulse **F.P.** para obtener esta página.

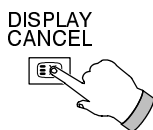

### Display Cancel

Pulse **DISPLAY CANCEL** para ver la imagen de TV mientras busca una página de teletexto. Una vez encontrada, la pantalla presentará el número de página en el ángulo superior izquierdo.

Pulse **DISPLAY CANCEL** para ver la página.

Pulse **TV/TEXT** para restablecer el funcionamiento normal del televisor.

#### Primicias

Cuando se haya seleccionado una página de primicias, pulse **DISPLAY CANCEL** para ver la imagen de TV; cuando se reciba una actualización, ésta se presentará en la pantalla.

Pulse **DISPLAY CANCEL** para suprimir las noticias actualizadas.

Pulse **TV/TEXT** para restablecer el funcionamiento normal del televisor.

#### Actualización

Pulse **DISPLAY CANCEL** para ver la actualización de información de ciertas páginas. Cuando se reciba una actualización, el número de página se presentará en el ángulo superior izquierdo de la pantalla.

Pulse **DISPLAY CANCEL** para ver la página.

Pulse **TV/TEXT** para restablecer el funcionamiento normal del televisor.

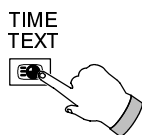

### Acceso a páginas subcodificadas

Cuando la información del teletexto comprende más de una página, puede transcurrir cierto tiempo para que el cambio automático de las subpáginas llegue a la subpágina deseada. Es posible introducir la página solicitada y continuar a la vez viendo el programa normal hasta que se localice aquélla.

Seleccione el número de la página deseada utilizando las teclas 0 a 9.

Pulse **TIME TEXT** y aparecerá \*\*\*\* (ángulo superior derecho de la pantalla).

Introduzca el número de la subpágina deseada antes de que \*\*\*\* desaparezca. Para seleccionar la página 6, pulse 0, 0, 0 y 6.

Si está en la modalidad LIST, aparecerá la letra "T" en el recuadro correspondiente en la parte inferior de la pantalla.

Pulse **DISPLAY CANCEL** para ver normalmente la programación de TV.

Cuando la página esté disponible, pulse **DISPLAY CANCEL** para ver la página.

Para suprimir la página, realice una de las siguientes operaciones:

- Seleccione un nuevo número de página.
- Pulse **TV/TEXT** para restablecer el funcionamiento normal del televisor.

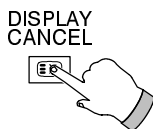
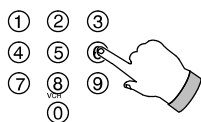

### Indice (Index)

#### En modalidad de funcionamiento TOP

Pulse **INDEX** para que aparezca el directorio PANASONIC INDEX.

Pulse **ROJO/VERDE** para desplazar el cursor hacia ARRIBA/ABAJO.

Pulse **AMARILLO** para pasar a la página siguiente del directorio.

Pulse **AZUL** para ver el tema elegido.

Pulse la tecla **INDEX** para retornar a la página seleccionada previamente.

#### En modalidad FASTEXT

Pulse **INDEX** para retornar a la página del índice principal.



## Conexiones audio/vídeo (AV)

### ■ Por medio de los terminales AV1/AV2 de 21 clavijas (SCART)

Equipo reproductor o grabado  
(magnetoscopio (VCR) VHS o S-VHS)  
(no suministrado)

- Para conectar un magnetoscopio VHS, utilice el terminal AV2 S - VHS de 21 clavijas.
- Para conectar un magnetoscopio (VCR) S - VHS, utilice el terminal AV2 S - VHS de 21 clavijas.

Parte posterior del televisor

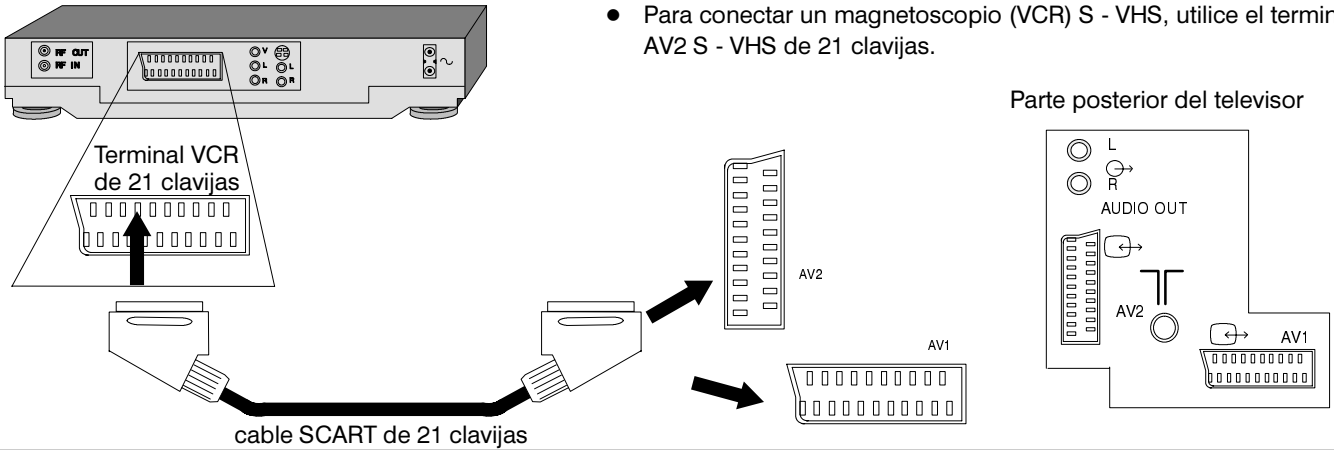

### ■ Por medio de los terminales AV3 Vídeo y Audio (RCA) de la parte delantera

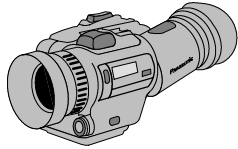

Magnetoscopio o Cámara (VHS)  
(no suministrado)

Parte delantera del televisor  
AV3

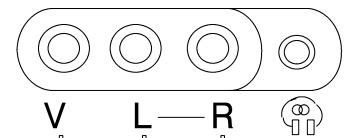

Cable RCA de vídeo  
(no suministrado)

2 cables RCA de audio  
(no suministrados)

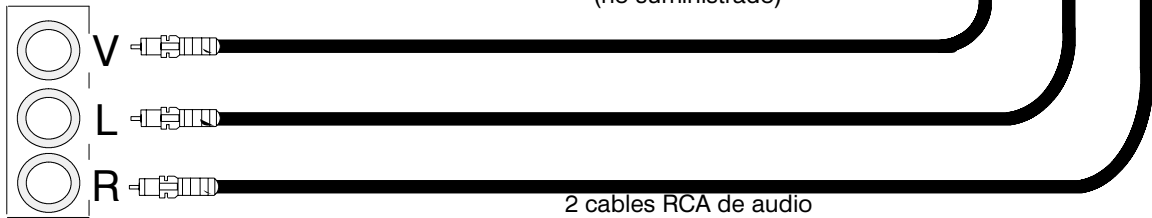

### ■ Información sobre los terminales SCART

#### Información sobre los terminales SCART de 21 clavijas

Toma de masa	21	—	20	Entrada CVBS (vídeo)
Salida CVBS (vídeo)	19	—	18	Toma de masa estado RGB
Toma de masa CVBS	17	—	16	Estado RGB
Entrada del rojo	15	—	14	Masa
Toma de masa del rojo	13	—	12	Sin conexión
Entrada del verde	11	—	10	Sin conexión
Toma de masa del verde	9	—	8	Estado CVBS
Entrada del azul	7	—	6	Entrada audio (izquierda)
Toma de masa del azul	5	—	4	Toma de masa audio
Salida audio (izquierda)	3	—	2	Entrada audio (derecha)
Salida audio (derecha)	1	—		

- El terminal AV2 de 21 clavijas tiene las siguientes diferencias con respecto al terminal AV1 de 21 clavijas:  
 CLAVIJA 7: Sin conexión      CLAVIJA 11: Sin conexión      CLAVIJA 15: Entrada vídeo separado (crominancia)  
 CLAVIJA 16: Sin conexión      CLAVIJA 20: Entrada CVBS (entrada vídeo separado luminancia)

Las clavijas 15 y 20 dependen de la conmutación S-VHS/VIDEO del AV2.

## Conexiones audio/vídeo (AV)

### ■ Por medio de los terminales de salida posteriores AV2 RCA

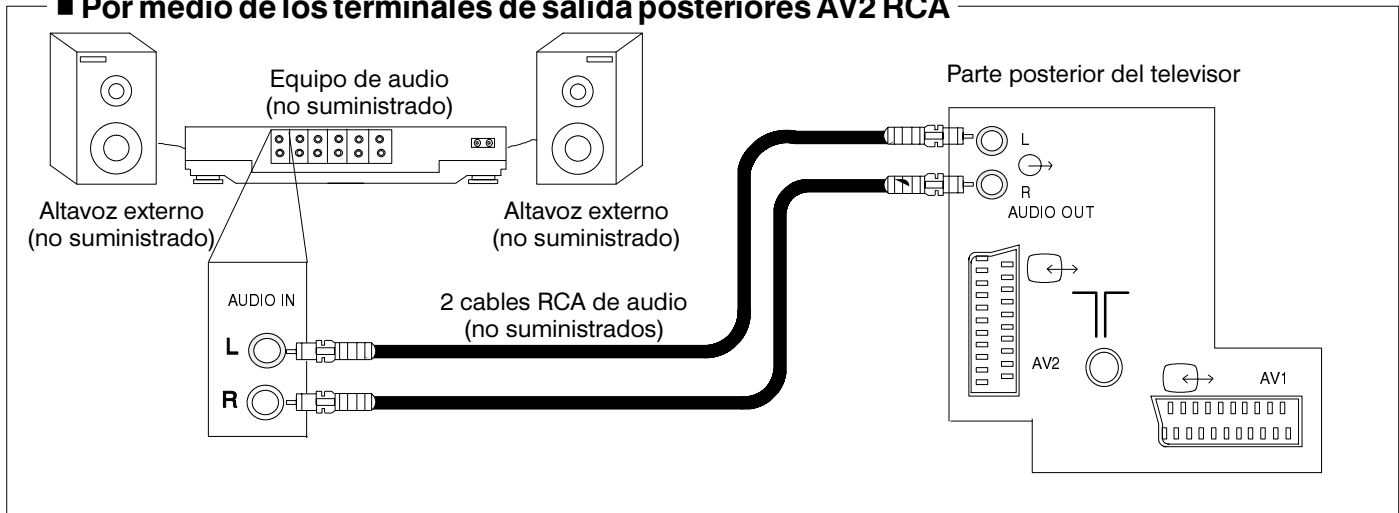

### ■ Conexión de los auriculares estereofónicos

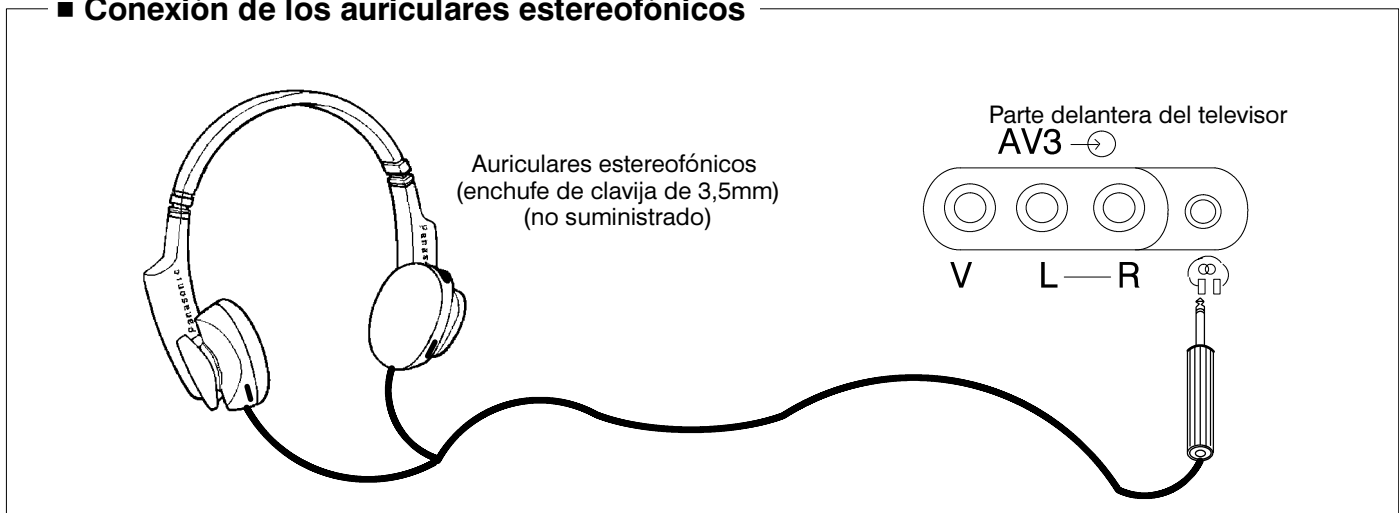

- Los cables ilustrados no se suministran con este televisor.
- No conecte un ordenador con salida TTL (5V) a este televisor.

## Localización de averías

Antes de llamar al servicio de reparación, sírvase hacer algunas verificaciones sencillas :

Síntomas		Verificar
Imagen	Sonido	
Imagen con nieve o imagen doble	Sonido anormal o Sonido normal	Dirección o localización de la antena
Interferencias	Sonido anormal	Aparatos eléctricos, Vehículos, Luces fluorescentes
Imagen normal	Sonido anormal o sin sonido	Control de volumen. Silenciador de sonido activado
Sin imagen	Sin sonido	Sin conexión a la red eléctrica. Controles de imagen y sonido a niveles mínimos
Sin color	Sonido normal	Controles de color a niveles mínimos
Imagen mala o distorsionada	Sonido normal o débil	Sintonización canal(es)

## Especificaciones

		TX-28MD3F	TX-25MD3F	TX-21MD3F
Voltaje		c.a. 220-240V, 50Hz		
Consumo		94W	92W	75W
Consumo en modo espera: 		1W		
Tubo de imagen (de diagonal visible)		66cm	59cm	51cm
Salida de audio		2 x 15W música		
Dimensiones	Alto	576 mm	535 mm	481 mm
	A	666 mm	601 mm	525 mm
	F	472 mm	440 mm	477 mm
Peso (kg)		31	26	22
Sistemas de recepción/ Nombre de banda		<b>PAL B, PAL G, PAL H, PAL-60, SECAM B, SECAM G, SECAM L/L'</b> VHF E2 - E12 VHF H1 - H2 (ITALIA) VHF A - H (ITALIA) CATV (S01 - S05) CATV S1 - S10 (M1 - M10) CATV S11 - S20 (U1 - U10) CATV S21 - S41 (Hiperbanda)		
		<b>M.NTSC</b> Reproducción de magnetoscopios (VCR) NTSC 4,43 MHz <b>NTSC (Entrada AV solamente)</b> Reproducción de magnetoscopios (VCR) NTSC		
Antena - posterior		UHF / VHF		
Auriculares - delantero		3,5mm		
AV - posterior		<b>AV1</b> - terminal de 21 clavijas - Audio /Video entrada/salida, RGB entrada <b>AV2</b> - terminal de 21 clavijas - Audio / Video entrada/salida, S-Video entrada. 2 salidas monitor audio RCA		
AV - delantero		<b>AV3</b> - 2 entradas audio RCA, 1 entrada vídeo RCA		

- Las especificaciones están sujetas a cambios sin aviso previo. Los pesos y dimensiones indicados son aproximados.

MATSUSHITA ELECTRIC (U.K.) Ltd. con domicilio en: PENTWYN INDUSTRIAL ESTATE,  
Cardiff,CF2 7XB, Reino Unido, declara, bajo su propia responsabilidad que :

El marcado CE colocado en este

Equipo: Aparato Televisor Color

Marca : Panasonic

Modelo : TX-28MD3F  
TX-25MD3F  
TX-21MD3F

significa que cumple las disposiciones establecidas en :

\* El Real Decreto 444/1994 (B.O.E 1-4-94), transposición de la  
Directiva 89/336/CEE sobre compatibilidad electromagnética.

\* El Real Decreto 7/1988 (B.O.E 14-1-88), transposición de la  
Directiva 73/23/CEE sobre material eléctrico destinado a ser

empleado dentro de determinados límites de tensión (Directiva de baja Tensión).

Firma : 

Name : C. Toda

Cargo : Presidente

1st Abril, 1997

**PANASONIC SALES SPAIN S.A., AVDA. JOSEP TARRADELLAS 20-30, 08029 BARCELONA. ESPAÑA**



